

ANEXO TÉCNICO – Venta de materiales por renovación del parque tecnológico.

Contenido

Introducción	2
Redes y Wifi Empresarial.....	3
Equipos Alvarion	3
Equipos Belair	5
Equipos Tranzeo y Ubiquiti	6
Equipos Motorola.....	7
Equipos Versa.....	8
Antenas y accesorios.....	9
Antenas 2.4 GHz.....	9
Antenas 5.8 GHz.....	12
Herrajes	14
Splitters y pigtails	15
Redes y Wifi doméstico	16
Access Points diversas marcas	16
Routerboards y accesorios Mikrotik.....	18
Switches diversas marcas	21
Componentes PC.....	22
Energía Solar.....	24
Tramos de mástil y accesorios	26
Descripción general del lote	26
Tipologías.....	27

Introducción

En las siguientes secciones se presenta una descripción general de los artículos que constituyen los distintos lotes.

Se definen los siguientes estados :

- ORIGEN** Artículo nuevo, en la mayoría de los casos el producto cuenta con su empaque original y la totalidad de sus accesorios.
- SANO** Artículo usado, en la mayoría de los casos en funcionamiento. En general el producto no cuenta con su empaque original. En algunos casos pueden faltar accesorios (ver detalle).
- VERIFICAR** Artículo usado que debe pasar por un proceso de revisión para definir si funciona o no.

Redes y Wifi Empresarial

Equipos Alvarion

ITEM	CÓDIGO	DESCRIPCIÓN	LOTE
1.1	214017	Alvarion-SU-E-5.8-3-BD-VL	Redes y WiFi Empresarial
Cantidad	23	Información adicional	
Estado	ORIGEN		
- Alvarion Breeze ACCESS VL. - Outdoor subscriber unit 5.725-5.850 GHz. - Incluye: kit de montaje, fuente de alimentación, 20 m de cable FTP. - No incluye antena.			
Cantidad	4	Información adicional	
Estado	SANO		
- 3 unidades sin fuente de alimentación.			
Cantidad	3	Información adicional	
Estado	VERIFICAR		
- 3 unidades sin fuente de alimentación.			

ITEM	CÓDIGO	DESCRIPCIÓN	LOTE
1.2	214018	Alvarion-SU-A-5.8-3-BD-VL	Redes y WiFi Empresarial
Cantidad	17	Información adicional	
Estado	ORIGEN		
- Alvarion Breeze ACCESS VL. - Outdoor subscriber unit 5.725-5.850 GHz con antena integrada de 19 dBi. - Incluye: kit de montaje, fuente de alimentación.			
Cantidad		Información adicional	
Estado			

ITEM	CÓDIGO	DESCRIPCIÓN	LOTE
1.3	214019	Alvarion-AUS-E-SA-5.8-VL	Redes y WiFi Empresarial
Cantidad	2	Información adicional	
Estado	ORIGEN		
- Alvarion Breeze ACCESS VL. - Outdoor access unit 5.725-5.850 GHz, admite hasta 8 SUS. - Incluye: fuente de alimentación. - No incluye antena.			
Cantidad		Información adicional	
Estado			

ITEM	CÓDIGO	DESCRIPCIÓN	LOTE
1.4	224017	Alvarion-AUS-D-SA-5.8-120-VL	Redes y WiFi Empresarial
Cantidad	3	Información adicional	
Estado	ORIGEN		
- Alvarion Breeze ACCESS VL. - Outdoor access unit 5.725-5.850 GHz, admite hasta 8 SUs. - No incluye antena. - 1 unidad sin fuente de alimentación.			
Cantidad	1	Información adicional	
Estado	VERIFICAR		
- Alvarion Breeze ACCESS VL. - Outdoor access unit 5.725-5.850 GHz, admite hasta 8 SUs. - No incluye antena. - Incluye fuente de alimentación. I290			

ITEM	CÓDIGO	DESCRIPCIÓN	LOTE
1.5	224052	Alvarion-Antena-AN1353-5.15-5.875-90º-17dBi	Redes y WiFi Empresarial
Cantidad	1	Información adicional	
Estado	ORIGEN		
- Antena direccional 5.15 - 5.875 GHz - 90º - 17 dBi - Incluye: kit de montaje y jumper.			
Cantidad	1	Información adicional	
Estado	SANO		
- Antena direccional 5.15 - 5.875 GHz - 90º - 17 dBi - Incluye: kit de montaje y jumper.			



ITEM	CÓDIGO	DESCRIPCIÓN	LOTE
1.6	224053	Alvarion-Antena-AN1356-5.15-5.875-120º-15dBi	Redes y WiFi Empresarial
Cantidad	7	Información adicional	
Estado	ORIGEN		
- Antena direccional 5.15 - 5.875 GHz - 120º - 15 dBi. - Incluye: kit de montaje y jumper.			
Cantidad	1	Información adicional	
Estado	SANO		
- Antena direccional 5.15 - 5.875 GHz - 120º - 15 dBi. - Incluye: kit de montaje y jumper.			



ITEM	CÓDIGO	DESCRIPCIÓN	LOTE
1.7	214016	Access-Point-Alvarion-NG4D1W	Redes y WiFi Empresarial
Cantidad	48	Información adicional	
Estado	ORIGEN		
- Alvarion CPE-IDU-4D1W (Wireless Networking Gateway). - Incluye fuente de alimentación y antena.			
Cantidad		Información adicional	
Estado			



ITEM	CÓDIGO	DESCRIPCIÓN	LOTE
1.8	214024	Access-Point-Belair-100-10-B5-29	Redes y WiFi Empresarial
Cantidad	40	Información adicional	
Estado	ORIGEN		
- Wireless Multi-service Node. - Ver código 224022 por opciones de alimentación. - No incluye kit de montaje, el equipo cuenta con perforaciones roscadas en su cara posterior para la fijación de herrajes.			
Cantidad	1	Información adicional	
Estado	SANO		
- Wireless Multi-service Node. - Ver código 224022 por opciones de alimentación. - No incluye kit de montaje, el equipo cuenta con perforaciones roscadas en su cara posterior para la fijación de herrajes.			
Cantidad	5	Información adicional	
Estado	VERIFICAR		
- Wireless Multi-service Node. - Ver código 224022 por opciones de alimentación. - No incluye kit de montaje, el equipo cuenta con perforaciones roscadas en su cara posterior para la fijación de herrajes.			



ITEM	CÓDIGO	DESCRIPCIÓN	LOTE
1.9	224022	Inyector-PoE-Belair	Redes y WiFi Empresarial
Cantidad	20	Información adicional	(A)
Estado	ORIGEN		
- Fuente de alimentación 48 VDC + Inyector PoE. -Nota: para la alimentación de cada equipo Belair se utiliza 1 x (A) + 1 x (B).			
Cantidad	36	Información adicional	
Estado	SANO		
- Caja estanco con salida de datos y plug de alimentación específico para AP Belair. - Nota: para la alimentación de cada equipo Belair se utiliza 1 x (A) + 1 x (B).			
			(B)

Equipos Tranzeo y Ubiquiti

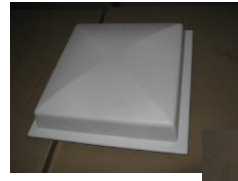
ITEM	CÓDIGO	DESCRIPCIÓN	LOTE
1.10	214021	Access-Point-Tranzeo-TR-5PLUS-24A	Redes y WiFi Empresarial
Cantidad	88	Información adicional	  
Estado	ORIGEN		
<ul style="list-style-type: none"> - Tri-mode Wireless Outdoor Unit (5.170 a 5.875 GHz). - AP, PxP Bridge o CPE. - Potencia máxima: + 23 dBm - Antena integrada direccional de 24 dBi (8,7º H, 7,7º V). - Incluye: kit de montaje, fuente de alimentación, inyector PoE. 			
Cantidad		Información adicional	
Estado			

ITEM	CÓDIGO	DESCRIPCIÓN	LOTE
1.11	214020	Access-Point-Tranzeo-TR-5A-24A	Redes y WiFi Empresarial
Cantidad	8	Información adicional	  
Estado	ORIGEN		
<ul style="list-style-type: none"> - Tri-mode Wireless Outdoor Unit (5.170 a 5.875 GHz). - AP, PxP Bridge o CPE. - Potencia máxima: + 13 dBm - Antena integrada direccional de 24 dBi (8,7º H, 7,7º V). - Incluye: kit de montaje, fuente de alimentación, inyector PoE. 			
Cantidad		Información adicional	
Estado			

ITEM	CÓDIGO	DESCRIPCIÓN	LOTE
1.12	214005	Access-Point-Tranzeo-TR-SL2-15f	Redes y WiFi Empresarial
Cantidad	2	Información adicional	 
Estado	SANO		
<ul style="list-style-type: none"> - Wireless Outdoor CPE (2.400 a 2.4835 GHz) - Antena integrada direccional de 15 dBi (30º V, 30º H). - Potencia máxima: +23dBm - Kit de montaje. - Una unidad sin fuente de alimentación (DC 18V-PoE). 			
Cantidad		Información adicional	
Estado			

ITEM	CÓDIGO	DESCRIPCIÓN	LOTE
1.13	214022	Access-Point-Ubiquiti-PowerStation-2.4GHz	Redes y WiFi Empresarial
Cantidad	7	Información adicional	  
Estado	ORIGEN		
<ul style="list-style-type: none"> - Outdoor Wireless Unit (AP, bridge, estación PMP, cliente de red Mesh, etc.). - Potencia máxima: 26 dBm - Antena integrada direccional d 17 dBi 18º. - Incluye: kit de montaje, fuente de alimentación, inyector PoE. 			
Cantidad	3	Información adicional	
Estado	VERIFICAR		
<ul style="list-style-type: none"> - Outdoor Wireless Unit (AP, bridge, estación PMP, cliente de red Mesh, etc.). - Potencia máxima: 26 dBm - Antena integrada direccional d 17 dBi 18º. - Incluye: kit de montaje - No incluye fuente de alimentación ni inyector PoE. 			

Equipos Motorola

ITEM	CÓDIGO	DESCRIPCIÓN	LOTE
1.14	214001	Access-Point-Motorola-Canpoy-5750APDD	Redes y WiFi Empresarial
Cantidad	1	Información adicional	
Estado	SANO		
- Outdoor Access Point 5.7GHz. - Antena integrada 7 dBi 60 °. - Sin fuente de alimentación (DC 24 V - PoE).			
Cantidad		Información adicional	
Estado			

ITEM	CÓDIGO	DESCRIPCIÓN	LOTE
1.15	214002	Access-Point-Motorola-Canpoy-5750SMDD	Redes y WiFi Empresarial
Cantidad	1	Información adicional	
Estado	SANO		
- Outdoor subscriber unit 5.7 GHz.			
Cantidad		Información adicional	
Estado			



ITEM	CÓDIGO	DESCRIPCIÓN	LOTE
1.16	214003	Access-Point-Motorola-Canopy-5700SMDD	Redes y WiFi Empresarial
Cantidad	1	Información adicional	
Estado	SANO		
- Outdoor subscriber unit 5.7 GHz. - Antena integrada 7 dBi 60 °. - Sin fuente de alimentación (DC 24 V-PoE)			
Cantidad		Información adicional	
Estado			

ITEM	CÓDIGO	DESCRIPCIÓN	LOTE
1.17		Motorola-Canopy-5700BH	Redes y WiFi empresarial
Cantidad	2	Información adicional	
Estado	VERIFICAR		
- Canopy backhaul - 5700BH (para enlace punto a punto). - Sin fuente de alimentación (DC 24 V - PoE).			

ITEM	CÓDIGO	DESCRIPCIÓN	LOTE
1.18	214015	Access-Point-Motorola-5131	Redes y WiFi Empresarial
Cantidad	81	Información adicional	
Estado	SANO		
- Access Point Motorola AP5131 - 802.11a/b/g - Doble radio - Incluye fuente de alimentación PoE 802.3af 48 V DC - 24 unidades sin antena.			
Cantidad		Información adicional	
Estado			

Equipos Versa

ITEM	CÓDIGO	DESCRIPCIÓN	LOTE
1.19	210000	Red-sobre-línea-telefónica-Xpress-120VX120E-Versa	Redes y WiFi Empresarial
Cantidad	4	Información adicional	
Estado	ORIGEN		
Cantidad		Información adicional	
Estado			

ITEM	CÓDIGO	DESCRIPCIÓN	LOTE
1.20	210001	Router-24-puertos-VX1026-Versa	Redes y WiFi Empresarial
Cantidad	1	Información adicional	 
Estado	SANO		
- Switch HPNA 24 administrable 24 puertos.			
Cantidad		Información adicional	
Estado			

Antenas y accesorios

Antenas 2.4 GHz

ITEM	CÓDIGO	DESCRIPCIÓN	LOTE
2.1	221006	Antena24-RE06P-RSP-Panel-Direccional-6dBi-Hyperlink	Antenas y accesorios
Cantidad	130	Información adicional	
Estado	ORIGEN		
- Hyperlink RE06P-RSP - Panel direccional 2.4 GHz - 6 dBi - 50° V - 65° H. - Incluye jumper 4 FT - RP SMA - Incluye soporte para montaje en pared			
Cantidad		Información adicional	
Estado			

ITEM	CÓDIGO	DESCRIPCIÓN	LOTE
2.2	221005	Antena24-P24/14-Panel-Direccional-15.8dBi-Cencio	Antenas y accesorios
Cantidad	83	Información adicional	
Estado	ORIGEN		
- Cencio P24/14 - Panel direccional 2.4 GHz - 15.8 dBi - 44° V 41° H. - Conector N hembra - Incluye herraje.			
Cantidad		Información adicional	
Estado			

ITEM	CÓDIGO	DESCRIPCIÓN	LOTE
2.3	221049	Antena24-RT2418-Panel-Direccional-portaequipo-18dBi	Antenas y accesorios
Cantidad	3	Información adicional	
Estado	ORIGEN		
- Antena portaequipo panel direccional Pacific Wireless RT2418, 2.4 GHz 18 dBi. - Incluye herraje con ajuste de tilt. - Conector jack SMA. - 2 unidades con RB433 y 3 radios.			
Cantidad	4	Información adicional	
Estado	SANO		
- Antena portaequipo panel direccional Pacific Wireless RT2418, 2.4 GHz 18 dBi. - Conector jack SMA. - Incluye herraje con ajuste de tilt.			
Cantidad	22	Información adicional	
Estado	VERIFICAR		
- Antena portaequipo panel direccional Pacific Wireless RT2418, 2.4 GHz 18 dBi. - Conector jack SMA. - No incluye herraje.			

ITEM	CÓDIGO	DESCRIPCIÓN	LOTE
2.4		Antena NPA14C24NH	Antenas y accesorios
Cantidad	7	Información adicional	
Estado	ORIGEN		
- Antena panel sectorial NRD NPA14C24NH - 2.4 GHz - 14 dBi (90° H, 18,2° V) - Conector N hembra - Incluye herraje.			

ITEM	CÓDIGO	DESCRIPCIÓN	LOTE
2.5	221001	Antena24-HG2414SP120-Panel-Sectorial-120º-14dBi-Hyperlink	Redes y WiFi doméstico
Cantidad	1	Información adicional	
Estado	VERIFICAR		
		- Antena Panel Sectorial Hyperlink HG2414SP120 - 2.4 GHz - 14 dBi - 120º H , 15º V. - Conector N hembra - Incluye herraje con ajuste de tilt.	
			Fuente: www.l-com.com

ITEM	CÓDIGO	DESCRIPCIÓN	LOTE
2.6	221028	Antena24-TEWA0080-Omnidireccional-8dBi-Trendnet	Antenas y accesorios
Cantidad	2	Información adicional	
Estado	ORIGEN		
		- Antena omidireccional exterior TrendNet 2.4 GHz - 8 dBi - Conector N hembra. - Incluye herraje.	
			Fuente: www.trendnet.com

ITEM	CÓDIGO	DESCRIPCIÓN	LOTE
2.7	221036	Antena24-NDC04C24CN-Omnidireccional-8dBi-NRD	Antenas y accesorios
Cantidad	37	Información adicional	
Estado	ORIGEN		
		- Antena omidireccional exterior NRD NDC04C24CN - 2.4 GHz - 8 dBi - Conector N hembra - Incluye herraje.	

ITEM	CÓDIGO	DESCRIPCIÓN	LOTE
2.8	221040	Antena24-VA2416F-Vagi-16dBi	Antenas y accesorios
Cantidad	1	Información adicional	
Estado	ORIGEN		
		- Antena Vagi Laird VA2416F - 2.4 GHz - 16 dBi - 30º H , 25º V. - Conector N hembra - Incluye herraje para caño de 1 a 1.5 " de diámetro.	
			Fuente: www.lairdtech.com



ITEM	CÓDIGO	DESCRIPCIÓN	LOTE
2.9	221004	Antena24-NYS16C24ET-Yagi-16dBi-NRD	Antenas y accesorios
Cantidad	1	Información adicional	
Estado	ORIGEN		
		- Antena Yagi NRD NYS16C24ET - 2.4 GHz - 16 dBi - 56º H , 19º V. - Conector N hembra - Incluye herraje.	
Cantidad	1	Información adicional	Fuente: Catálogo NRD
Estado	SANO		

ITEM	CÓDIGO	DESCRIPCIÓN	LOTE
2.10	221001	Antena24-HG2414D-Panel-Parabolico-14dBi-Hyperlink	Antenas y accesorios
Cantidad	2	Información adicional	
Estado	ORIGEN		
		<ul style="list-style-type: none"> - Hyperlink HG2414D - Antena parabólica 2.4 GHz - 14 dBi - 25° - Conector N hembra - Incluye herraje 	

ITEM	CÓDIGO	DESCRIPCIÓN	LOTE
2.11	221045	NHC-Minigrid-NPR-08-G24 -GF GD24	Antenas y accesorios
Cantidad	11	Información adicional	
Estado	ORIGEN		
		<ul style="list-style-type: none"> - Antena parábola direccional NRD NPR08C24GF - 2.2 a 2.7 GHz - 24 dBi - 12.8° H , 12.8° V (aprox.) - Grilla de aluminio 90 x 60 cm. - Conector N hembra. - Incluye herraje. 	
Cantidad	3	Información adicional	
Estado	SANO		
		<ul style="list-style-type: none"> - Antena parábola direccional NRD NPR08C24GF - 2.2 a 2.7 GHz - 24 dBi. - Grilla de aluminio 90 x 60 cm. - Conector N hembra. - Sin herrajes, con un total de 7 iluminadores. 	

Antenas 5.8 GHz

ITEM	CÓDIGO	DESCRIPCIÓN	LOTE
2.12	221011	Antena58-NPA22C58NA-Panel-Direccional-22dBi-NRD	Antenas y accesorios
Cantidad	1	Información adicional	 <p>Fuente: www.nrdcomunicaciones.com</p>
Estado	ORIGEN		
- NRD NPA22C58NA - Panel direccional 5.8 GHz - 22 dBi - 16° V - 16°H - Conector N hembra			
Cantidad	1	Información adicional	
Estado	SANO		
- NRD NPA22C58NA - Panel direccional 5.8 GHz - 22 dBi - 16° V - 16°H - Conector N hembra			
Cantidad	13	Información adicional	
Estado	VERIFICAR		
- NRD NPA22C58NA - Panel direccional 5.8 GHz - 22 dBi - 16° V - 16°H - Conector N hembra - 6 unidades sin herraje.			

ITEM	CÓDIGO	DESCRIPCIÓN	LOTE
2.13	221014	Antena58-DCE-Panel-Direccional-tapa-c/marco-caja-aluminio-19dBi	Antenas y accesorios
Cantidad	2	Información adicional	 
Estado	ORIGEN		
- Antena panel direccional 5.8 GHz 19 dBi para colocar como tapa de caja Laird de la serie DCE. - Conector jack SMA.			

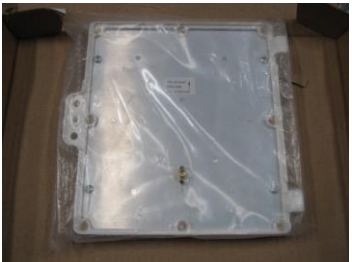
ITEM	CÓDIGO	DESCRIPCIÓN	LOTE
2.14	221015	Antena58-DCE-Panel-Direccional-tapa-s/marco-caja-aluminio-19dBi	Antenas y accesorios
Cantidad	1	Información adicional	
Estado	ORIGEN		
- Antena panel direccional 5.8 GHz 19 dBi para colocar como tapa de caja Laird de la serie DCE. - Conector jack SMA. - No incluye marco para vínculo con la caja.			

ITEM	CÓDIGO	DESCRIPCIÓN	LOTE
2.15	221050	Antena58-R2T5819-Panel-Direccional-portaequipo-19dBi	Antenas y accesorios
Cantidad	1	Información adicional	
Estado	ORIGEN		
- Antena portaequipo panel direccional Pacific Wireless R2T5819, 5.8 GHz 19 dBi. - Incluye herraje con ajuste de tilt. - Conector jack SMA. - Con RB433 2 radios.			
Cantidad	13	Información adicional	
Estado	SANO		
- Antena portaequipo panel direccional Pacific Wireless R2T5819, 5.8 GHz 19 dBi. - Incluye herraje con ajuste de tilt. - Conector jack SMA.			
Cantidad	14	Información adicional	
Estado	VERIFICAR		
- Antena portaequipo panel direccional Pacific Wireless R2T5819, 5.8 GHz 19 dBi. - Conector jack SMA. - No incluye herraje.			

ITEM	CÓDIGO	DESCRIPCIÓN	LOTE
2.16	221031	Antena58-O06/58-6dBi-Cencio	Antenas y accesorios
Cantidad	7	Información adicional	
Estado	ORIGEN		
- Antena omdireccional exterior Cencio O06/58 - 5.8 GHz - 6dBi - Conector N hembra - Incluye herraje.			

ITEM	CÓDIGO	DESCRIPCIÓN	LOTE
2.17	221030	Antena58-Omnidireccional-10dBi-Mikrotik	Antenas y accesorios
Cantidad	1	Información adicional	
Estado	SANO		
- Antena omdireccional exterior Mikrotik 5.8 GHz - 10 dBi - Conector N hembra - Incluye herraje.			
Cantidad	1	Información adicional	
Estado	VERIFICAR		
- Antena omdireccional exterior Mikrotik 5.8 GHz - 10 dBi - Conector N hembra - No incluye herraje.			

Herrajes

ITEM	CÓDIGO	DESCRIPCIÓN	LOTE
2.18	221016	Herraje-antena-DCE 5200219	Antenas y accesorios
Cantidad	24	Información adicional	
Estado	ORIGEN		
-Herraje para fijación de caja Laird serie DCE			

ITEM	CÓDIGO	DESCRIPCIÓN	LOTE
2.19	221017	Herraje-antena-XA-HW006	Antenas y accesorios
Cantidad	25	Información adicional	
Estado	ORIGEN		
- Herraje para montaje de antena omnidireccional. - Para fijación en caño de hasta 2" de diámetro.			

ITEM	CÓDIGO	DESCRIPCIÓN	LOTE
2.20	221018	Herraje-antena-HGXPMT07	Antenas y accesorios
Cantidad	118	Información adicional	
Estado	ORIGEN		
-Herraje para fijación en caño de 1.25 a 2" de diámetro.			

ITEM	CÓDIGO	DESCRIPCIÓN	LOTE
2.21	221019	Herraje-antena-OD24-5200225	Antenas y accesorios
Cantidad	2	Información adicional	
Estado	ORIGEN		
-Herraje para fijación de antena omnidireccional Laird OD2412			

ITEM	CÓDIGO	DESCRIPCIÓN	LOTE
2.22	221021	Herraje-antena-XAHW007(HGV)	Antenas y accesorios
Cantidad	713	Información adicional	
Estado	ORIGEN		
-Herraje para fijación de antena omnidireccional Hyperlink HGV. -Para fijación en caño de hasta 2" de diámetro.			
			Fuente : www.l-com.com

Splitters y pigtails

ITEM	CÓDIGO	DESCRIPCIÓN	LOTE
2.23	222021	Splitter24-SC2403N-1-entrada-3-salidas-jack-NH	Antenas y accesorios
Cantidad	1	Información adicional	 <p>Fuente : www.l-com.com</p>
Estado	ORIGEN		
- Splitter Hyperlink SC2403N, 2.4 GHz 1 entrada 3 salidas jack N hembra.			

ITEM	CÓDIGO	DESCRIPCIÓN	LOTE
2.24	222019	Splitter24-NDP02C24AN-1-entrada-2-salidas-jack-NH	Antenas y accesorios
Cantidad	6	Información adicional	
Estado	ORIGEN		
- Splitter NRD NDP02C24AN, 2.4 GHz 1 entrada 2 salidas jack N hembra.			

ITEM	CÓDIGO	DESCRIPCIÓN	LOTE
2.25	222022	Splitter24-SC2403N-1-entrada-3-salidas-jack-NH	Antenas y accesorios
Cantidad	1	Información adicional	 <p>Fuente : www.l-com.com</p>
Estado	ORIGEN		
- Splitter Hyperlink SC2403RTM, 2.4 GHz 1 entrada 3 salidas jack TNC macho.			

ITEM	CÓDIGO	DESCRIPCIÓN	LOTE
2.26	222006	Pigtail-plug-NM-plug-TH-0.60m-serie195	Antenas y accesorios
Cantidad	12	Información adicional	 <p>Fuente : www.l-com.com</p>
Estado	ORIGEN		
- Pigtail RP-TNC Plug a N Macho, 2 FT, Serie 195.			

ITEM	CÓDIGO	DESCRIPCIÓN	LOTE
2.27	222007	Pigtail-plug-NM-plug-TH-1.20m-serie195	Antenas y accesorios
Cantidad	3	Información adicional	 <p>Fuente : www.l-com.com</p>
Estado	ORIGEN		
- Pigtail RP-TNC Plug a N Macho, 4 FT, Serie 195.			

ITEM	CÓDIGO	DESCRIPCIÓN	LOTE
2.28	223031	Pigtail TNC-PLUG / N-PLUG - 10ft/3m cable 195-Series	Antenas y accesorios
Cantidad	106	Información adicional	 <p>Fuente : www.l-com.com</p>
Estado	ORIGEN		
- Pigtail RP-TNC Plug a N Macho, 10 FT, Serie 195.			

Redes y Wifi doméstico

Access Points diversas marcas

ITEM	CÓDIGO	DESCRIPCIÓN	LOTE
3.1	214009	Access-Point-Linksys-WAP54G	Redes y WiFi Doméstico
Cantidad	10	Información adicional	
Estado	SANO		
		<ul style="list-style-type: none"> - Access Point 2.4 GHz. - 3 unidades sin fuente. - 1 unidad sin antenas. - 1 unidad sin soporte para fijación a pared. 	

ITEM	CÓDIGO	DESCRIPCIÓN	LOTE
3.2	214014	Access-Point-Cisco-Aironet-AIRAP1231G	Redes y WiFi Doméstico
Cantidad	1	Información adicional	
Estado	SANO		
		<ul style="list-style-type: none"> - Access Point 2.4 GHz. - Incluye antenas, fuente de alimentación, inyector PoE. 	

ITEM	CÓDIGO	DESCRIPCIÓN	LOTE
3.3	214013	Access-Point-Colubris-CN3200	Redes y WiFi Doméstico
Cantidad	1	Información adicional	
Estado	SANO		
		<ul style="list-style-type: none"> - Access Point 2.4 GHz. - Incluye antenas y fuente de alimentación. 	

ITEM	CÓDIGO	DESCRIPCIÓN	LOTE
3.4	214010	Access-Point-Colubris-CN320	Redes y WiFi Doméstico
Cantidad	1	Información adicional	
Estado	SANO		
		<ul style="list-style-type: none"> - Access Point 2.4 GHz. - Sin fuente de alimentación, sin antenas. - Opción de alimentación vía PoE 802.3af (48 V DC). 	

ITEM	CÓDIGO	DESCRIPCIÓN	LOTE
3.5	214012	Access-Point-Meraki-Mini-indoor	Redes y WiFi Doméstico
Cantidad	8	Información adicional	
Estado	SANO		
-Access point exterior 2.4 GHz. -Funcionalidad mesh. -Incluye fuente de alimentación.			
Cantidad	2	Información adicional	
Estado	VERIFICAR		
-Access point exterior 2.4 GHz. -Funcionalidad mesh. -Sin fuente de alimentación ni antena.			

ITEM	CÓDIGO	DESCRIPCIÓN	LOTE
3.6	214006	Access-Point-Meraki-Outdoor	Redes y WiFi Doméstico
Cantidad	4	Información adicional	
Estado	SANO		
-Access point exterior 2.4 GHz. -Funcionalidad mesh. -Incluye fuente de alimentación e inyector PoE.			

Routerboards y accesorios Mikrotik

ITEM	CÓDIGO	DESCRIPCIÓN	LOTE
3.7	214025	Access-Point-Mikrotik-CrossRoads	Redes y WiFi Doméstico
Cantidad	1	Información adicional	
Estado	SANO		
- Mikrotik RB CrossRoads 1 antenas 2.2 dBi. - 1 puertos Ethernet 10/100 Mbps (con PoE para alimentación RB). - 1 puerto RS232. - Sin fuente de alimentación (DC 10 a 60 V).			

ITEM	CÓDIGO	DESCRIPCIÓN	LOTE
3.8	213009	Access-Point-Mikrotik-indoor-RB153-3radios-3antenas	Redes y WiFi Doméstico
Cantidad	5	Información adicional	 <p>Idem foto pero con 3 antenas</p>
Estado	SANO		
- Mikrotik RB 153 con 3 antenas 5 dBi. - 5 puertos Ethernet 10/100 Mbps (1 con PoE para alimentación RB). - 3 slots Mini PCI para módulos de radio 2.4 o 5.8 GHz. - 1 puerto RS232. - Sin fuente de alimentación (DC 11 a 60 V), 1 unidad sin tapa.			

ITEM	CÓDIGO	DESCRIPCIÓN	LOTE
3.9	213008	Access-Point-Mikrotik-indoor-RB153-2radios-2antenas	Redes y WiFi doméstico
Cantidad	1	Información adicional	
Estado	SANO		
- Mikrotik RB 153 con 2 antenas 5 dBi. - 5 puertos Ethernet 10/100 Mbps (1 con PoE para alimentación RB). - 3 slots Mini PCI para módulos de radio 2.4 o 5.8 GHz. - 1 puerto RS232. - Sin fuente de alimentación (DC 11 a 60 V).			

ITEM	CÓDIGO	DESCRIPCIÓN	LOTE
3.10	213007	Access-Point-Mikrotik-indoor-RB133-2radios-2antenas	Redes y WiFi doméstico
Cantidad	3	Información adicional	
Estado	VERIFICAR		
- Mikrotik Routerboard RB 133 - 1 puertos Ethernet (10 / 100 Mbps, con PoE para alimentar RB). - 3 slots Mini PCI para módulos de radio 2.4 o 5.8 GHz. - 1 puerto RS232. - 2 módulos de radio y 2 antenas 2,2 dBi. - No incluye fuente de alimentación.			

ITEM	CÓDIGO	DESCRIPCIÓN	LOTE
3.11	223028	Mikrotik-Routerboard-RB532	Redes y WiFi Doméstico
Cantidad	2	Información adicional	
Estado	ORIGEN		
- Mikrotik Routerboard RB532 - 3 puertos Ethernet (10 / 100 Mbps, 1 con PoE para alimentar RB). - 2 slots Mini PCI para módulos de radio 2.4 o 5.8 GHz. - 1 slot para CompactFlash - 1 puerto RS232.			
Cantidad	1	Información adicional	
Estado	VERIFICAR		

ITEM	CÓDIGO	DESCRIPCIÓN	LOTE
3.12	223030	Mikrotik-Routerboard-RB133	Redes y WiFi Doméstico
Cantidad	47	Información adicional	
Estado	ORIGEN		
- Mikrotik Routerboard RB 133 - 1 puertos Ethernet (10 / 100 Mbps, con PoE para alimentar RB). - 3 slots Mini PCI para módulos de radio 2.4 o 5.8 GHz. - 1 puerto RS232.			
Cantidad	32	Información adicional	
Estado	VERIFICAR		

ITEM	CÓDIGO	DESCRIPCIÓN	LOTE
3.13	223035	Mikrotik-Radio-MiniPCI-CM9	Redes y WiFi Doméstico
Cantidad	18	Información adicional	
Estado	ORIGEN		
- Módulo de radio Mini-PCI Wistrom CM-9 - 802.11 a/b/g			
Cantidad	24	Información adicional	
Estado	SANO		
- Módulo de radio Mini-PCI Wistrom CM-9 - 802.11 a/b/g			
Cantidad	217	Información adicional	
Estado	VERIFICAR		
- Módulo de radio Mini-PCI Wistrom CM-9 - 802.11 a/b/g			

ITEM	CÓDIGO	DESCRIPCIÓN	LOTE
3.14	223018	Mikrotik-Caja-outdoor-CA/OTS-c/RB133	Redes y WiFi Doméstico
Cantidad	17	Información adicional	 <p>Fuente: www.routerboard.com</p>
Estado	SANO		
- Caja outdoorCA/OTS - Incluye: Routerboard RB 133			
Cantidad	28	Información adicional	
Estado	VERIFICAR		
- Caja outdoorCA/OTS - Incluye: Routerboard RB 133			

ITEM	CÓDIGO	DESCRIPCIÓN	LOTE
3.15	223050	Mikrotik-Caja-outdoor-CA/OTS-RB133	Redes y WiFi Doméstico
Cantidad	28	Información adicional	 <p>Fuente: www.routerboard.com</p>
Estado	ORIGEN		
- Caja outdoor CA/OTS (compatible con RB 133)			
Cantidad	3	Información adicional	
Estado	SANO		
- Caja outdoor CA/OTS (compatible con RB 133)			
Cantidad	28	Información adicional	
Estado	VERIFICAR		
- Caja outdoor CA/OTS (compatible con RB 133)			

ITEM	CÓDIGO	DESCRIPCIÓN	LOTE
3.16	223027	Mikrotik-Kit-montaje-chapa-caja-CA/OTS	Redes y WiFi Doméstico
Cantidad	53	Información adicional	
Estado	ORIGEN		
- Para caja CA/OTS (ver código 223018)			
Cantidad		Información adicional	
Estado			

ITEM	CÓDIGO	DESCRIPCIÓN	LOTE
3.17	223021	Mikrotik-Fuente-18-VDC-0.7A	Redes y WiFi Doméstico
Cantidad	4	Información adicional	
Estado	ORIGEN		
- 18 V DC - 0.7 A - Europlug			
Cantidad	30	Información adicional	
Estado	SANO		

ITEM	CÓDIGO	DESCRIPCIÓN	LOTE
3.18	223008	Mikrotik-caja-indoor-RB133	Redes y WiFi doméstico
Cantidad	6	Información adicional	 <p>Modelo similar a la foto pero para RB133</p>
Estado	VERIFICAR		
- Caja para Mikrotik RB 133			

ITEM	CÓDIGO	DESCRIPCIÓN	LOTE
3.19	223017	Mikrotik-caja-outdoor-DCE-H-aluminio-c/tapa-ciega	Redes y WiFi doméstico
Cantidad	12	Información adicional	
Estado	VERIFICAR		
- Caja de aluminio Pacific Wireless - DCE-H-7X6X2 - Compatible con Mikrotik RB-133 - Compatible con tapa antena (ver 221014).			

ITEM	CÓDIGO	DESCRIPCIÓN	LOTE
3.20	223007	Mikrotik-Caja-indoor-grande	Redes y WiFi Doméstico
Cantidad	1	Información adicional	
Estado	ORIGEN		
Cantidad	3	Información adicional	
Estado	VERIFICAR		

ITEM	CÓDIGO	DESCRIPCIÓN	LOTE
3.21	329061	Toma-RJ45-Chasis	Redes y WiFi Doméstico
Cantidad	9	Información adicional	
Estado	ORIGEN		
- Completo (imagen A)			
Cantidad	18	Información adicional	
Estado	SANO		
- Sin prensacable (imagen B)			

Switches diversas marcas

ITEM	CÓDIGO	DESCRIPCIÓN	LOTE
3.22	216003	Switch-TPLINK-8-puertos-(TSLF1008D)	Redes y WiFi Doméstico
Cantidad	43	Información adicional	
Estado	ORIGEN		
- 8 puertos (10 / 100 Mbps). - Incluye fuente de alimentación.			

ITEM	CÓDIGO	DESCRIPCIÓN	LOTE
3.23	216008	Switch-Generico-8-puertos	Redes y WiFi Doméstico
Cantidad	8	Información adicional	
Estado	SANO		
- 8 puertos. - Diversas marcas. - 3 unidades sin fuente de alimentación.			
Cantidad	35	Información adicional	
Estado	VERIFICAR		
- 8 puertos. - Diversas marcas. - 14 unidades sin fuente de alimentación.			

ITEM	CÓDIGO	DESCRIPCIÓN	LOTE
3.24	216010	Switch-Cisco-12-puertos-(Catalyst 2900)	Redes y WiFi Doméstico
Cantidad	1	Información adicional	
Estado	SANO		
- Cisco Catalyst 2900 series XL - 12 puertos (10 / 100 Mbps).			

ITEM	CÓDIGO	DESCRIPCIÓN	LOTE
3.25	213003	Switch-Mikrotik-RB450	Redes y WiFi doméstico
Cantidad	5	Información adicional	
Estado	SANO		
- Sin fuente de alimentación (DC 8 a 28 V). - 5 puertos Ethernet 10/100 Mbps (1 con PoE para alimentar switch). - 1 puerto RS232.			
Cantidad		Información adicional	
Estado			

Componentes PC

ITEM	CÓDIGO	DESCRIPCIÓN	LOTE
4.1	227004	Accesorios-PC-Teclado-PS2	Componentes PC
Cantidad	849	Información adicional	
Estado	ORIGEN		
- Teclado PS-2 diversas marcas. - HP, Kolke, Etc. (con Ñ). - IBM (sin Ñ).			
Cantidad	7	Información adicional	
Estado	VERIFICAR		
- Teclado PS-2 diversas marcas. - HP, Kolke, Etc. (con Ñ). - IBM (sin Ñ).			

ITEM	CÓDIGO	DESCRIPCIÓN	LOTE
4.2	227005	Accesorios-PC-Teclado-USB	Componentes PC
Cantidad	171	Información adicional	
Estado	ORIGEN		
- Teclado USB IBM (sin Ñ).			
Cantidad	2	Información adicional	
Estado	VERIFICAR		
- Teclado USB diversas marcas.			

ITEM	CÓDIGO	DESCRIPCIÓN	LOTE
4.3	227007	Accesorios-PC-Mouse-PS2	Componentes PC
Cantidad	778	Información adicional	
Estado	ORIGEN		
- Mouse PS-2 diversas marcas (principalmente HP). - La mayoría con sistema mecánico.			

ITEM	CÓDIGO	DESCRIPCIÓN	LOTE
4.4	227008	Accesorios-PC-Parlante-escritorio	Componentes PC
Cantidad	10	Información adicional	
Estado	ORIGEN		
- Parlantes para PC. - Diversas marcas, modelos y sistema de alimentación.			
Cantidad	46	Información adicional	
Estado	SANO		
- Parlantes para PC. - Diversas marcas, modelos y sistema de alimentación.			

ITEM	CÓDIGO	DESCRIPCIÓN	LOTE
4.5	227041	Motherboard	Componentes PC
Cantidad	296	Información adicional	
Estado	VERIFICAR		
- Motherboard compacta - Diversas marcas y modelos.			

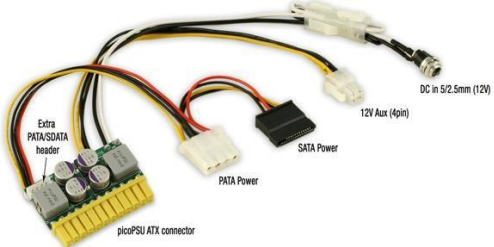
ITEM	CÓDIGO	DESCRIPCIÓN	LOTE
4.6	227033	Adaptador_de_fuente_pico_PSU-160-XT	Componentes PC
Cantidad	28	Información adicional	
Estado	ORIGEN		
- Fuente Pico PSU-160 W, permite alimentar motherboard a partir de 12 V DC.			
Cantidad	128	Información adicional	Fuente : www.mini-box.com
Estado	VERIFICAR		

ITEM	CÓDIGO	DESCRIPCIÓN	LOTE
4.7	227042	Adaptador IDE a compact flash	Componentes PC
Cantidad	98	Información adicional	
Estado	VERIFICAR		
- Adaptador IDE a compact Flash.			

ITEM	CÓDIGO	DESCRIPCIÓN	LOTE
4.8	227021	Memoria-Flash-4GB	Componentes PC
Cantidad	86	Información adicional	
Estado	VERIFICAR		
- Memoria Compact Flash 4 GB			

ITEM	CÓDIGO	DESCRIPCIÓN	LOTE
4.9	227023	Grabadora DVD	Componentes PC
Cantidad	22	Información adicional	Sin imagen
Estado	VERIFICAR		
- Unidad interna 5.25 " - Diversas marcas e interfases (IDE, SATA)			

ITEM	CÓDIGO	DESCRIPCIÓN	LOTE
4.10	217006	Controladora-Raid-Dell	Componentes PC
Cantidad	135	Información adicional	
Estado	ORIGEN		

Energía Solar

ITEM	CÓDIGO	DESCRIPCIÓN	LOTE
5.1	319002	Panel-Solar-Controlador-Carga	Energía solar
Cantidad	191	Información adicional	
Estado	ORIGEN		
- Gabinete metálico con controlador de carga y protecciones. - Para panel de 50 W.			
Cantidad	2	Información adicional	
Estado	VERIFICAR		

ITEM	CÓDIGO	DESCRIPCIÓN	LOTE
5.2	319005	Panel-Solar-Luminaria-Fluorescente-12VDC-11W	Energía solar
Cantidad	568	Información adicional	
Estado	ORIGEN		
- Luminaria con lámpara fluorescente compacta 11 W - 12 V DC			
Cantidad	21	Información adicional	
Estado	SANO		
- Luminaria con lámpara fluorescente compacta 11 W - 12 V DC			

ITEM	CÓDIGO	DESCRIPCIÓN	LOTE
5.3	319007	Panel-Solar-Tomacorriente-12VDC	Energía solar
Cantidad	92	Información adicional	
Estado	ORIGEN		
- Kit para instalación de 319002. - Contiene: 12 m cable superplástico 2x4mm ² , 25 m cable multifilar rojo 2mm ² , 25 m cable multifilar negro 2mm ² , 2 m cable multifilar verde 2mm ² , 40 tornillos 20x30 mm, 40 tacos Nº 6, 1 toma exterior 3 en línea, 1 conector para jabalina, 10 codos de 90 ° para ducto 20x10 mm, 2 terminales de compresión.			

ITEM	CÓDIGO	DESCRIPCIÓN	LOTE
5.4	319009	Panel-Solar-Conjunto-Herrajes	Energía solar
Cantidad	152	Información adicional	
Estado	ORIGEN		
- Kit de herrajes para montaje de panel fotovoltaico SM-50. - Galvanizado en caliente.			

ITEM	CÓDIGO	DESCRIPCIÓN	LOTE
5.5	319010	Panel-Solar-Panel-ESM80S125-80W-Everexceed	Energía solar
Cantidad	2	Información adicional	
Estado	ORIGEN		
- Monocristalino. - Potencia nominal: 80 W - Voltaje nominal: 18 VDC.			
Cantidad	3	Información adicional	
Estado	SANO		
- Monocristalino. - Potencia nominal: 80 W - Voltaje nominal: 18 VDC.			

ITEM	CÓDIGO	DESCRIPCIÓN	LOTE
5.6	319012	Panel_Solar_MR150W_150W_36V	Energía solar
Cantidad	2	Información adicional	 Imagen de referencia (no coincide con modelo)
Estado	SANO		
- Potencia nominal: 150 W - Voltaje nominal: 36 VDC.			

Tramos de mástil y accesorios

Descripción general del lote

Se trata de tramos reticulados de acero galvanizado en caliente según norma ASTM A123 para el montaje de mástiles arriostrados para la instalación en altura de equipos de telecomunicaciones.

Cada tramo tiene 6 m de longitud y existen 3 tipologías (C1, C2, C3) las cuales difieren en las secciones y distancias de sus elementos estructurales permitiendo armar estructuras de 6 a 42 m de altura. El lote incluye también estrellas antitorsión adecuadas para cada tipo de mástil.

Los elementos fueron dimensionados de acuerdo con las velocidades de viento esperadas localmente y según norma EIA/TIA 222G, para asegurar que utilizados con la adecuada carga de antenas y equipos, riendas y anclajes tengan una pérdida máxima de alineación de 3°.

Código	Descripción	Cantidad	Estado
319013	Tramo de mástil tipo C1 (para estructuras de 12 m de altura)	141	ORIGEN
319014	Tramo de mástil tipo C2 (para estructuras de 18 a 36 m de altura)	83	ORIGEN
319015	Tramo de mástil tipo C3 (para estructuras de 42 m de altura)	18	ORIGEN
319016	Estrella antitorsión para mástil de 12 a 36 m	47	ORIGEN
319017	Estrella antitorsión para mástil de 42 m	2	ORIGEN



Fig. 1 – Detalle de extremo base / unión de tramos



Fig. 2 – Detalle de estrella antitorsión

MASTIL H=12.00mts - TIPO C1

Ø Montante: 1/2"

Entre ejes montantes: 265 mm

Ø Diagonales: 5/16"

ESTRELLA ANTITORSION : P2

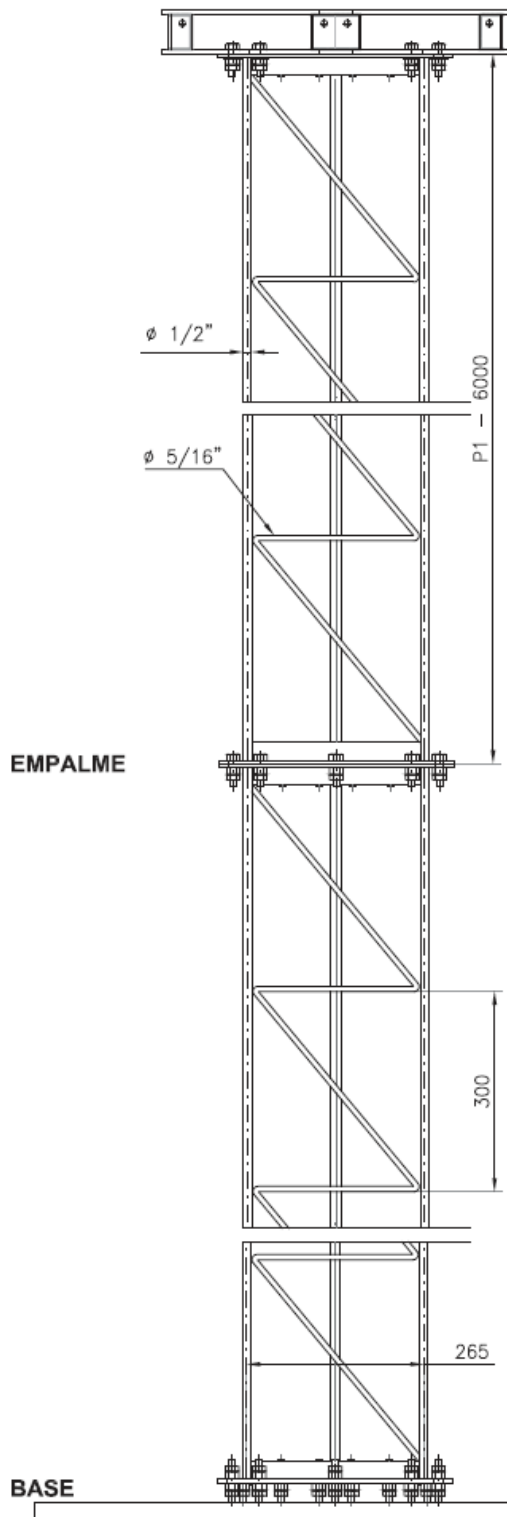

MASTILES H=18.00 - 24.00 y 36.00 mts

TIPO C2

Ø Montante: 5/8"

Entre ejes montantes: 265 mm

Ø Diagonales: 3/8"

ESTRELLA ANTITORSION : P2

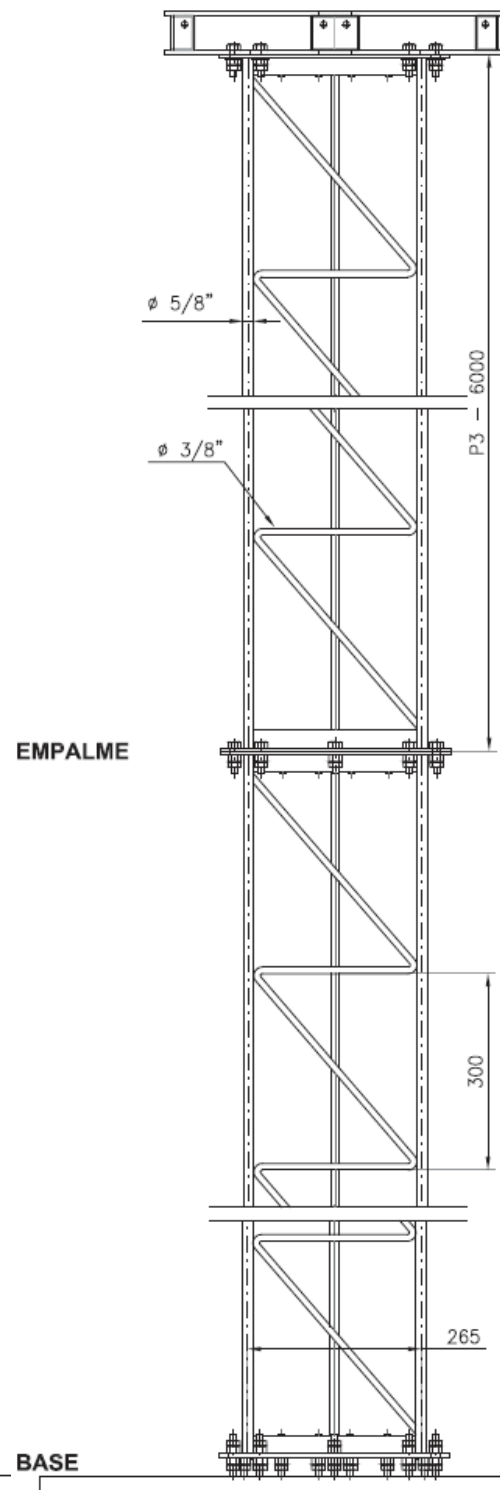

MASTILES H=42.00 mts - TIPO C3

Ø Montante: 3/4"

Entre ejes montantes: 300 mm

Ø Diagonales: 1/2"

ESTRELLA ANTITORSION : P5

